

ОБЪЕМ **максимальная нагрузка на изделие (кг)** **Максимальная нагрузка пола (кг/м²)**

312

470

275



- Место для подводки электричества: сечение кабеля 3x1,5 мм² для ванн с одним двигателем, 3x2,5 мм² для ванн с двумя и более двигателями, длина электрического кабеля 1 м



- Место заземления каркаса ванны, длина электрического кабеля 1 м



- Место вывода водоснабжения









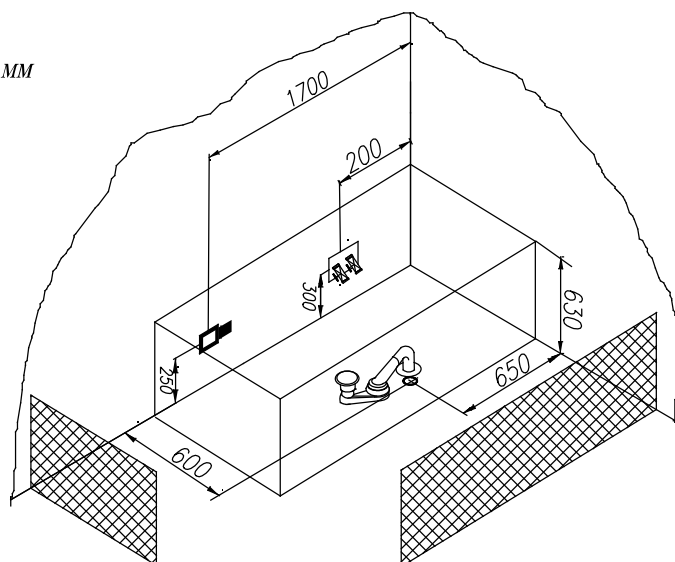



- Место подводки канализации диаметр слива 50 мм



- панель



-  - Г/м помпа
-  - А/м компрессор
-  - AERO-JET
-  - комби-кнопка
-  - Кран-баланс
-  - форсунка MIDI,
MICRO-JET или MAXI-JET
-  - Регулятор подачи
воздуха в гидросистему
-  - Электронная кнопка
включения
-  - Подсветка или
Хромотерапия
-  - Смеситель
каскадного типа

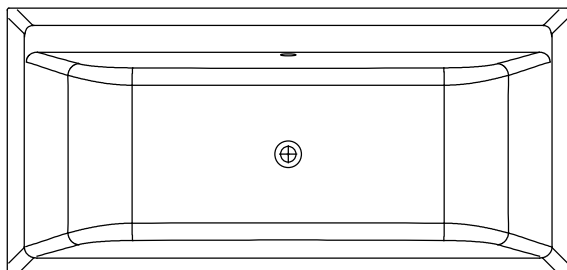

BASIS

-Собранная ванна на каркасе со сливом-переливом.

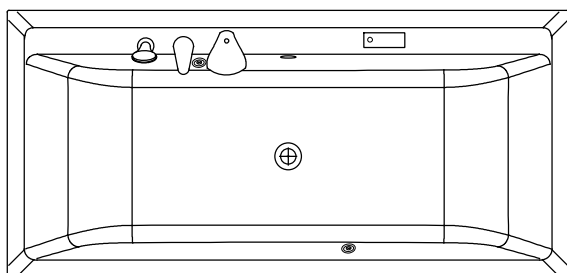

Опции

- Смеситель каскадного типа,
- Хромотерапия 1 LED,
- Хромотерапия 2 LED.

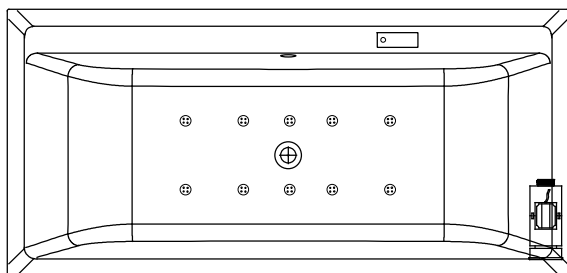

Гидромассажная система AIR plus

- Собранная ванна на каркасе со сливом-переливом,
- Аэромассажная система состоящая из 10 форсунок AERO-JET FLAT,
- Сенсорное управление на одну функцию,
- функция слив воды из системы аэромассажа.

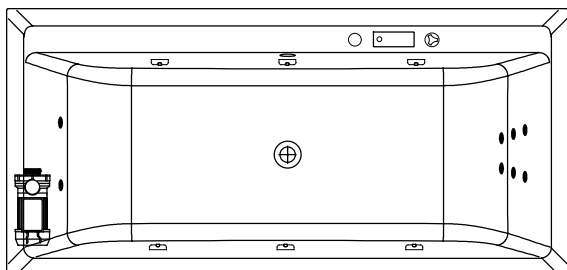
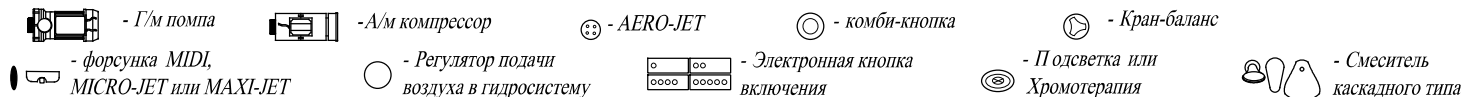

Гидромассажная система OPTIMA plus

- Собранная ванна на каркасе со сливом-переливом,
- Гидромассажная система (6 форсунок MIDI-JET),
- Сенсорное управление на одну функцию с датчиком уровня воды (защита от сухого пуска) и функцией "пульсирующий режим" в гидромассажной системе,
- Регулятор подачи воздуха в гидросистему,
- Спинальный массаж (6 форсунок MICRO-JET FLAT),
- Кран-баланс,
- Ножной массаж (2 форсунок MICRO-JET FLAT),
- Функция слива воды из системы.

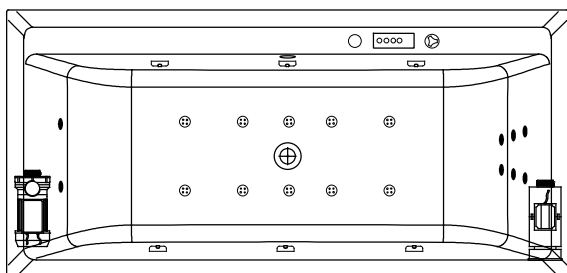

Гидромассажная система SUPERIOR plus

- Собранная ванна на каркасе со сливом-переливом,
- Гидромассажная система (6 форсунок MIDI-JET),
- Спинальный массаж (6 форсунок MICRO-JET FLAT),
- Кран-баланс,
- Сенсорное управление на четыре функции с датчиком уровня воды (защита от сухого пуска) и функцией "пульсирующий режим" в гидромассажной системе,
- Регулятор подачи воздуха в гидросистему,
- Ножной массаж (2 форсунок MICRO-JET FLAT),
- Аэромассажная система с "амплитудным" режимом, состоящая из 10 AERO-JET FLAT форсунок,
- Функция слива воды из гидромассажной системы.

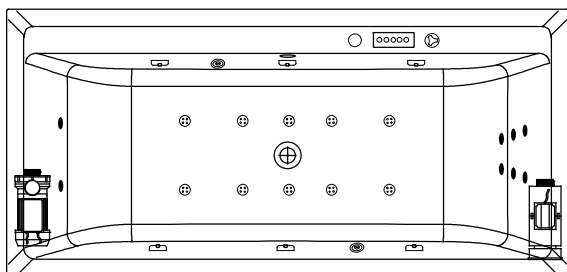

Гидромассажная система MAGIC plus

- Собранная ванна на каркасе со сливом-переливом,
- Сенсорное управление на пять функций с датчиком уровня воды (защита от сухого пуска),
- Гидромассажная система (6 форсунок MIDI-JET) с функцией "пульсирующий режим",
- Регулятор подачи воздуха в гидросистему,
- Уникальная система* гидро-аэромассажная (10 форсунок MAGIC-JET FLAT)* с функцией "пульсирующий-амплитудный режим",
- Спинальный массаж (6 форсунок MICRO-JET FLAT),
- Кран-баланс,
- Ножной массаж (2 форсунок MICRO-JET FLAT),
- Функция хромотерапии 2 LED (два источника),
- функция слива воды из системы.